



使用說明書

43 型 4K 增艷智慧顯示器

55 型 4K 增艷智慧顯示器

65 型 4K 增艷智慧顯示器

75 型 4K 增艷智慧顯示器

www.ovotv.com/support

目錄

重要安全事項	P2
產品說明	P4
內容物	
正面	
背面	
遙控器	
使用前安裝	P7
基本操作	P8
開/關機	
初始設定	
使用介面	P10
設定功能表	P12
疑難排解與維護	P14
規格及其他資訊	P16
限用物質含有情況標示聲明書	P18
支援服務	P19

重要安全事項

請閱讀及遵守所有指示，並妥善保管使用說明書及保證書。

 此標誌表示內部有高壓電，有觸電危險。

 此標誌表示本產品隨附關於操作與維護的重要說明文件。

安裝及使用注意事項

- 當搬移本液晶顯示器時，請務必由兩人及雙手同時搬運，以避免掉落損壞。
- 切勿對面板施加壓力，以免面板受損。當面板破損時，請勿直接徒手碰觸。
- 在櫥櫃、背面或底部的狹縫與開口提供必要的通風。為確保本裝置之可靠操作以及避免過熱，切勿堵塞或遮蔽這些槽口和開口。
- 切勿將本裝置放在靠近暖氣設備或耐熱器物的地方，或是陽光直射的地方。
- 切勿將本裝置暴露在雨中或放在靠近水的地方，切勿將裝水的器具放在本裝置上面。如果意外濺濕本裝置，請即刻拔除電源插頭並聯絡授權的經銷商或 OVO 客服中心。
- 請只使用適當接地的插頭和牆上插座，接地不良可能造成觸電或裝置損壞。
- 切勿讓牆上插座、延長線超載或讓轉接器超出其容量，因為如此可能會導致發生火災或觸電。
- 應避免將電源線放置在可能被踩踏或被附近物體擠壓之處。並特別留意插頭、牆上插座以及電源線從裝置伸出之處。
- 為了保護本裝置免受於受到閃電暴風雨襲擊，或長期不使用本裝置時提供保護，請從牆上插座拔下電源線，以及中斷與天線或纜線系統的連接。如此可預防在發生閃電或電源突波時對裝置造成傷害。
- 切勿將任何金屬物插入本裝置的開口處，這可能會造成電擊。
- 為避免電擊，切勿碰觸裝置的內部。只有合格的技術人員可以打開本裝置。
- 插入電源線時務必牢固插妥。從牆上插座拔出電源線時，請一律抓住電源插頭拔出，切勿拉扯電源線。切勿在手沾濕的情況下觸摸電源線。
- 如果本裝置未正常運作，特別是發出異常聲音或臭味時，請即刻拔除電源插頭並聯絡授權的經銷商或 OVO 客服中心。
- 如果您有一段時間不使用顯示器，或離開屋內（尤其當屋內只留下幼兒、老人或行動不便的人）時，務必確實從插座中拔出電源插頭。
- 請將附件（電池等）存放於兒童無法觸及的安全位置。
- 勿使產品掉落或受到撞擊。若產品受損，請拔除電源線並聯絡 OVO 客服中心。
- 請定期（建議每月一次）清潔產品背後灰塵及棉絮，以免掉入機台內造成損壞。
- 若要清潔本裝置，請先從牆上插座拔下電源線，然後使用乾燥的軟布擦拭產品。切勿使用任何化學製品，如蠟、苯、酒精、稀釋劑、殺蟲劑、空氣清新劑、潤滑劑或清潔劑。這些化學製品可能會損害電視外觀或者擦掉產品上的印刷內容。

- 切勿讓電池接觸到火。
- 切勿使電池短路、過熱或拆解電池。
- 注意：如果您將遙控器中所使用的電池更換為不正確的電池，可能會有爆炸的危險。請務必更換相同或同等類型的電池。
- 警告 – 為防止起火，請務必使此產品遠離蠟燭和其他明火。
- 切勿長時間使用 4:3 畫面觀看，或長時間畫面靜止。由於液晶面板特性，長時間收看固定畫面或設定於非顯示器原生比例畫面，將會導致面板產生影像殘留問題，恕無法維修及保固。
- 基於液晶面板製程上無法確保 100% 無亮或暗點之特性，恕不提供液晶面板無亮暗點保證。

警語

- 使用過度恐傷害視力，使用 30 分鐘請休息 10 分鐘。
- 未滿 2 歲幼兒不看螢幕，2 歲以上每天看螢幕不起過 1 小時。
- 依環保署規定，顯示器廢棄須經妥善處理，以免對環境造成不良影響。您的顯示器要廢棄時，請依下列方式處理：
 - (1) 購買新顯示器時，可委由經銷商回收汰換的顯示器
 - (2) 可洽行政院環境保護署資源回收專線 0800-085717

本使用者手冊中的圖表僅供參考，依實際的產品外觀及介面為主。產品設計與規格可能有所變更，恕不另行通知。

遙控器

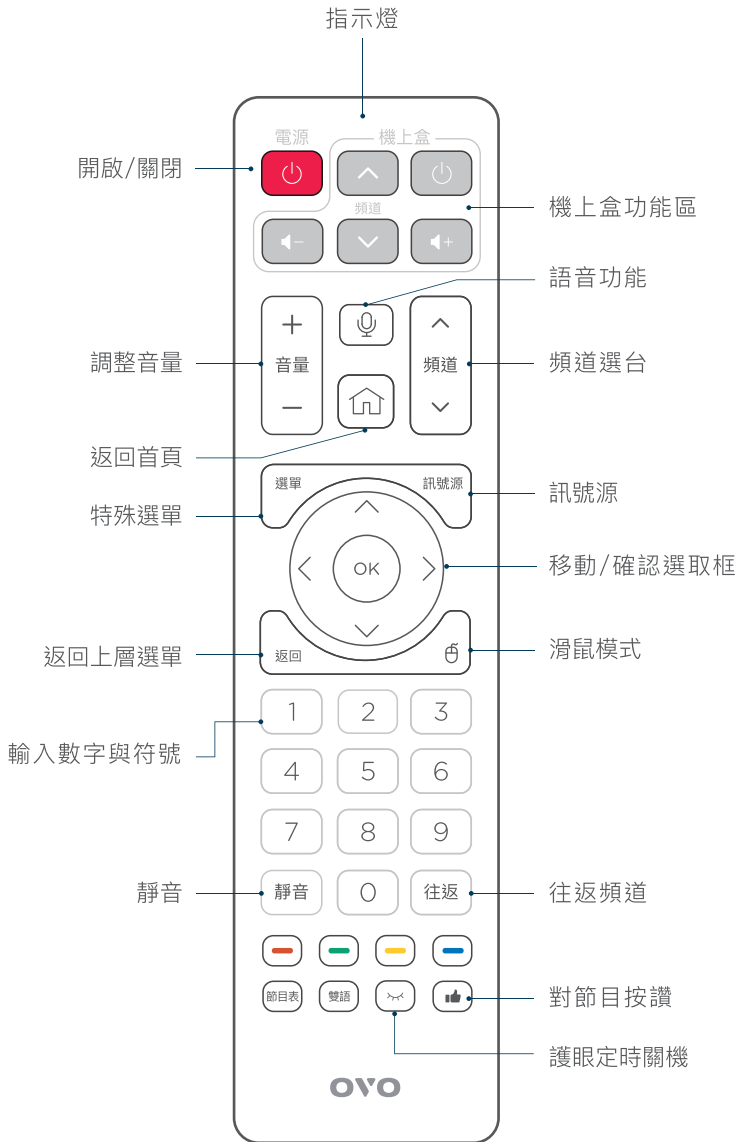

遙控器學習說明

- 1 將電視機遙控器與OVO遙控器，一起平放於桌面上，對準彼此的發送端，距離約1公分。
- 2 長按電源鍵約5秒，直至指示燈變為長亮。
- 3 按一下OVO遙控器上TV Control區域內的按鍵(可學習按鍵共5鍵)，指示燈開始快速閃爍。

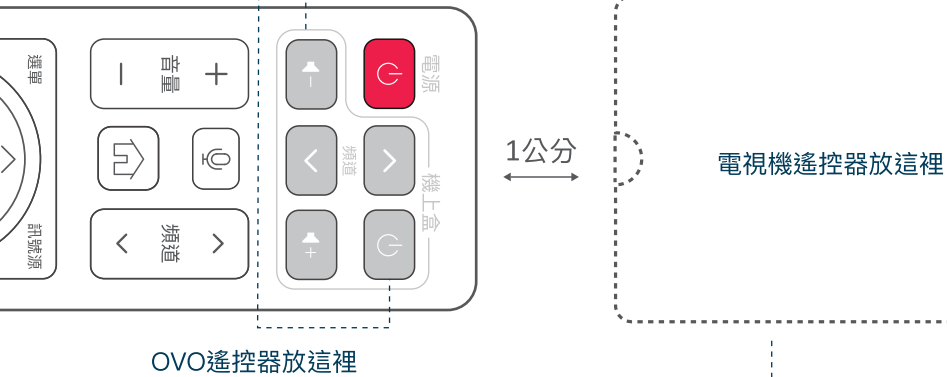

- 4 按住電視機遙控器上欲學習的按鍵不放，直到OVO遙控器的指示燈快閃3下後恢復長亮，表示學習成功。

建議學習以下電視機按鍵



電源



輸入



靜音



音量增加



音量減少

- 5 欲繼續學習更多按鍵，請重複操作步驟3~4。
- 6 學習完畢，按一下TV Control區之外的任意按鍵，指示燈熄滅表示退出學習狀態。

產品說明

內容物



顯示器

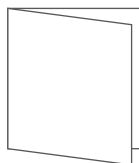

說明書

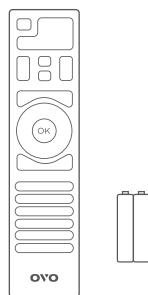

遙控器 + 電池

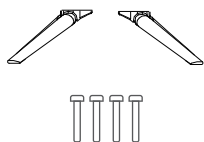

腳架 + 螺絲

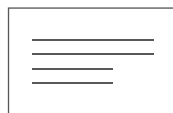

保固服務卡

使用前安裝

腳架安裝

在平整的桌面安裝腳架

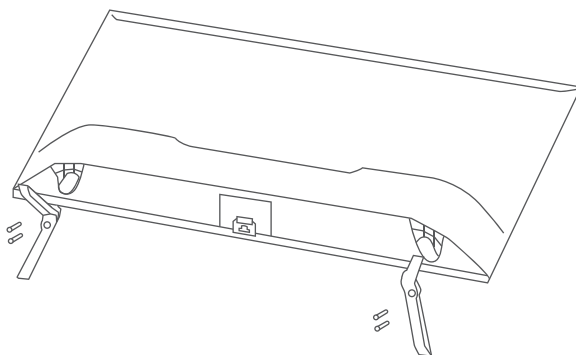

正面

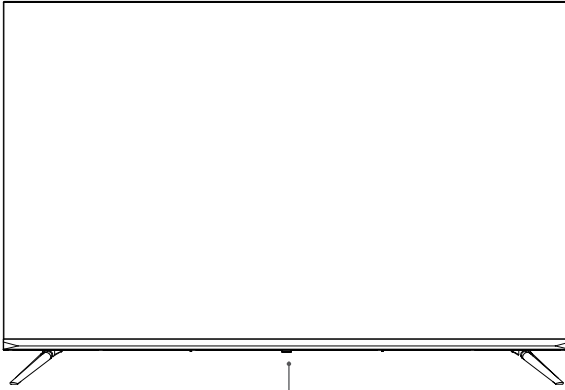

電源指示燈

電源開關

背面

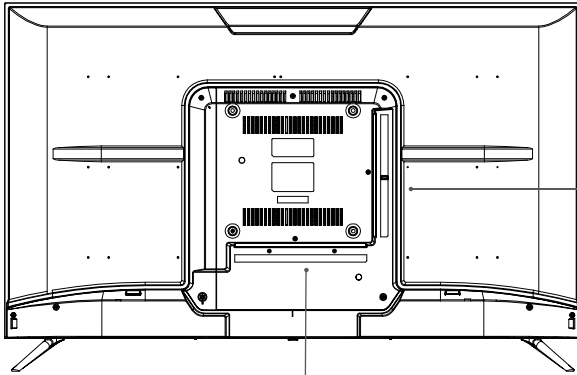

⊙ — COMPONENT

⊙ — AUDIO OUT

— USB

— HDMI1(ARC)

— HDMI2

— HDMI3

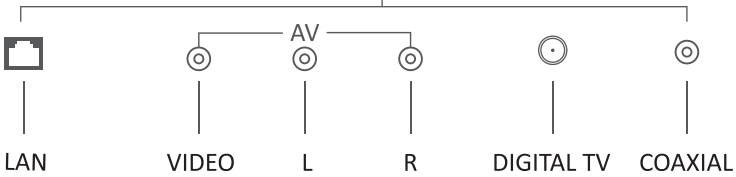

使用介面

首頁

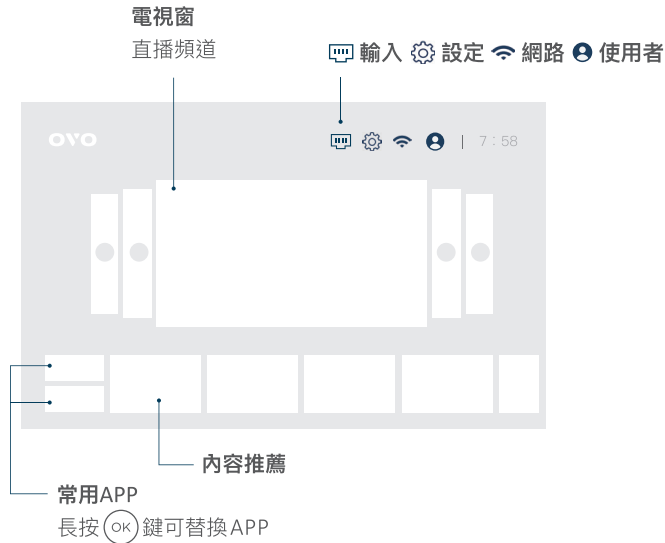

電視窗按遙控器 (OK) 鍵，即全屏觀看影音內容，以下以「全屏」稱之。

• 電視窗

輸入訊號呈現的視窗，可為不同電視窗分頁設定不同訊號源。預設輸入訊號為 Live TV。

設定：請先確認欲輸入之訊號已連接至顯示器背面對應的 I/O。

- 方式1: 在首頁上方的輸入，選擇想看的訊號源按 (OK) 鍵。
- 方式2: 在電視窗長按遙控器 (OK) 鍵，或按遙控器 [訊號源] 鍵，即出現「輸入」的選項，選擇想看的訊號源按 (OK) 鍵。
- 方式3: 在「全屏」按遙控器 [訊號源] 鍵，即出現「輸入」的選項，選擇想看的訊號源按 (OK) 鍵。

使用：在首頁，以遙控器左右鍵切換即可切換不同輸入訊號、或不同使用者的電視窗畫面。

Live TV 選台：

- 方式1: 在「全屏」畫面按遙控器數字鍵或頻道上下鍵換台
- 方式2: 在「全屏」畫面按遙控器 **OK** 鍵叫出頻道列表，選擇頻道按 **OK** 鍵換台，按右鍵可查看頻道節目表

全部頻道	
全部頻道	006 民視
我的頻道	007 人間衛視
四季線上	009 大愛HD
YouTube	010 中視HD
播放清單	011 金光布袋...
	012 華視HD
	014 公視二台

• OVO Store

可至首頁的「OVO Store」，依分類下載喜愛的 APP。

• 輸入

選擇電視窗訊號來源，包括 Live TV、數位電視、HDMI 1 (ARC)、HDMI 2、HDMI 3、AV、COMPONENT、USB、無。

首次使用數位電視，將出現「頻道掃描」畫面，按遙控器的 **選單** 鍵，選擇「頻道」按 **OK** 鍵，選擇「開始掃描」，即進行數位電視的頻道掃描。

• 設定

可自行設定電視功能，詳見以下的設定功能表

• 網路

選擇網路或確認連線狀態

• 使用者

可進行使用者設定或變更

基本操作



開/關機

插上電源，按遙控器  鍵開機



初始設定

1 遙控器配對

將遙控器靠近顯示器，同時按住  鍵與  鍵約3~5秒，
至遙控器電源鍵指示燈快速閃爍，配對完成後指示燈會熄滅

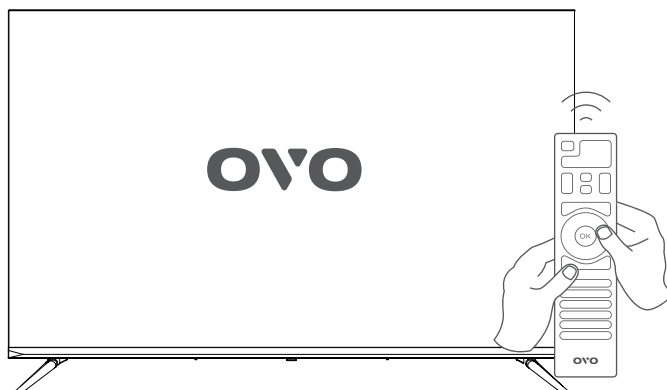



2 選擇語言

選擇所需的語言，按遙控器  鍵確認



3 設定網路

- 1 已有連接有線網路者，即可自動連接
- 2 未連接有線網路者，選擇所欲連接的 WiFi 網路名稱，輸入 WiFi 密碼，選取框移到虛擬鍵盤  按遙控器  鍵進行連線



4 登入

手機掃描 QR Code，按畫面指示操作即可登入/註冊。亦可略過登入流程。



疑難排解與維護

若電視發生問題，請先檢閱此份清單，其中列有可能的問題與解決方法。

- 此 TFT LED 面板是由子像素組成，需要使用精密技術製造。但是，螢幕上可能出現少數明亮像素或暗色像素。這些像素不會影響產品的效能。
- 為了使電視保持在最佳狀態，請升級至最新的軟體。

問題1：電視不會開啟

- 確認 AC 電源線正確連接電視和牆上插座。
- 確定牆上插座可用，電視底部的遙控感應器是否亮起且為紅燈。
- 嘗試按電視下方的電視控制器按鈕，確認不是遙控器的問題。若電視已開啟，請參閱以下的「遙控器無法使用」。

問題2：沒有影像/視訊/聲音或失真的影像

- 確認是否正確連接到裝置並且所有纜線都完全插入。
- 拔除並重新連接電視與外部裝置間的所有纜線。可能的話試試新的纜線。
- 確認已經選擇正確的輸入或訊號來源。
- 如果測試結果顯示異常，請拔除每部裝置的電源線然後再次插入，將連接的裝置重新開機。
- 如果您使用有線電視機上盒，請參閱有線電視機上盒手冊。

問題3：遙控器無法使用

- 檢查當您按遙控器上的電源按鈕時，電視底部的電源指示燈是否閃爍。如果沒有，請更換遙控器的電池。
- 務必以正確的電極 (+/-) 方向安裝電池。
- 嘗試從 1.5–1.8 公尺的距離將遙控器直接指向電視。
- 電視隨附智慧遙控器（藍牙遙控器），務必將遙控器與電視配對。
- 如智慧遙控器（藍牙遙控器）已配對，請解除配對後再配對一次。

問題4：APP無法使用

- 請確認 APP 是從 OVO Store 下載，建議由 OVO Store 來安裝 APP，以獲得最佳的體驗。
- 請確認網路是否正常連線。
- 請洽詢 APP 內容商。

問題5：影音 APP 播放斷斷續續

- 確認電視已連接網路，如有有線或無線網路可交換測試。
- 重開網路裝置。
- 重新開啟電視電源，並確認軟體是否更新為最新版本。
- 檢查電視與無線路由器（分享器）的距離。距離建議不超過 15 公尺。
- 不使用無線裝置或者將其關閉以減少干擾。同時，也請確認您的電視與無線路由器（分享器）之間沒有障礙物。

問題6：數位電視 (DTV) 無法接收訊號或訊號斷斷續續

- 請檢查是否正確使用數位天線及將天線調整向發射站之方向。
- 數位電視無線訊號經常會因環境因素改變，請重新執行頻道掃描，確保為有效頻道。
- 當天氣不佳的時候，頻道會突然消失或是斷斷續續，屬正常現象，請待天氣較佳時再行測試。

設定功能表

網路設定	乙太網路或 WiFi 網路設定			
帳戶與登入	登入帳號			
顯示與音效	開機全螢幕觀看	立即、6秒、15秒、30秒、60秒、關閉		
	輸入	Live TV、數位電視、HDMI 1 (ARC)、HDMI 2、HDMI 3、AV、COMPONENT、USB、無		
	輸入裝置設定	HDMI 控制設定	ARC、裝置電源自動關閉、電視電源自動開啟	
		HDMI EDID 版本	EDID1.4、EDID 2.0、Auto EDID、EDID 2.1	
		CEC 裝置清單		
	畫質	畫質模式	自訂、標準、生動、運動、電影、遊戲、節能	
		色溫	自訂、冷色、標準、暖色、低藍光	
		進階設定	雜訊抑制、MPEG 雜訊抑制、動態亮度調整、DI 電影模式、遊戲模式、PC 模式、HDMI RGB範圍	
		還原為預設值		
	畫面比例**	自動放大、4:3、14:9、16:9、寬螢幕、全螢幕、點對點		
	音效	音效模式	自訂、標準、生動、運動、電影、遊戲、新聞、自動	
		平衡		
		環繞音		
EQ 調整		低音、中低音、中音、中高音、高音		
SPDIF 輸出		PCM、Dolby Digital Plus、Dolby Digital、Passthrough、自動		

		SPDIF 延遲	
		自動音量控制	
		還原為預設值	
	電源	關閉螢幕	
		無訊號自動關機**	
螢幕保護		永不、10分鐘、20分鐘、30分鐘	
	定時關機	關閉、30分鐘、60分鐘、90分鐘、120分鐘	
	字型大小	適中、放大	
裝置偏好設定	關於		
	允許安裝未知來源應用		
	允許第三方應用開機自啟動		
	按鍵音		
	日期與時間	自動設定日期和時間、設定日期、設定時間、設定時區、使用24小時制	
	語言		
	儲存空間		
	系統更新		
	系統重置		
藍牙配件設定	新增配件		
	已連線		
一鍵加速			
客服支援			

* 畫質與音效設定可依不同輸入源個別設定。

** 當輸入源為 Live TV 時，無畫面比例與無訊號自動關機功能。

限用物質含有情況標示聲明書

設備名稱：4K 增艷智慧顯示器 Equipment name		型號 (型式)：OVO-TA75/TA65/TA55/TA43 Type designation (Type)				
單元 Unit	限用物質及其化學符號 Restricted substances and its chemical symbols					
	鉛Lead (Pb)	汞Mercury (Hg)	鎘Cadm um (Cd)	六價鉻 Hexavalent chromium (Cr ⁺⁶)	多溴聯苯 Polybrominated biphenyls (PBB)	多溴二苯醚 Polybrominated diphenyl ethers (PBDE)
外殼	○	○	○	○	○	○
鏡頭	○	○	○	○	○	○
電路板	○	○	○	○	○	○
風扇	○	○	○	○	○	○
電源供應器	○	○	○	○	○	○
<p>備註1. “超出0.1 wt %” 及 “超出0.01 wt %” 係指限用物質之百分比含量超出百分比含量基準值。 Note 1: “Exceeding 0.1 wt %” and “exceeding 0.01 wt %” indicate that the percentage content of the restricted substance exceeds the reference percentage value of presence condition.</p> <p>備註2. “○” 係指該項限用物質之百分比含量未超出百分比含量基準值。 Note 2: “○” indicates that the percentage content of the restricted substance does not exceed the percentage of reference value of presence.</p> <p>備註3. “—” 係指該項限用物質為排除項目。 Note 3: The “—” indicates that the restricted substance corresponds to the exemption.</p>						

支援服務

您可以透過以下管道獲得協助，我們將竭誠為您服務！

支援中心 ovotv.com/support
更多常見問題與疑難排解



聯繫客服 ovotv.com/contact
若需取得更多協助，請於線上表單填寫



粉絲專頁 facebook.com/ovotv
請私訊留言  與我們聯繫



客服信箱 feedback@ovotv.com

客服電話 (02)7746-7239 #26

客服時間 週一到週五 9:00~18:00

國定假日暫停服務。如有變動，將另行公告。

說明書內容如有變動，恕不另行通知。

規格及其他資訊

名稱	75 型 4K 增艷 智慧顯示器	65 型 4K 增艷 智慧顯示器
型號	OVO-TA75	OVO-TA65
顯示解析度	3840 x 2160	3840 x 2160
螢幕尺寸	75型 (75.0 inch)	65型 (64.5 inch)
音效 (輸出)	10W+10W	10W+10W
尺寸不含底座 (寬x高x深)	1,674 x 963 x 73 mm	1,461 x 847 x 80 mm
尺寸含底座 (寬x高x深)	1,674 x 1,030 x 305 mm	1,461 x 905 x 254 mm
重量不含底座	27公斤	17.1公斤
重量含底座	28公斤	17.2公斤
額定電壓 / 頻率	110V~, 60Hz	110V~, 60Hz
消耗功率	350W	230W

名稱	55 型 4K 增艷 智慧顯示器	43 型 4K 增艷 智慧顯示器
型號	OVO-TA55	OVO-TA43
顯示解析度	3840 x 2160	3840 x 2160
螢幕尺寸	55型 (54.64 inch)	43型 (42.5 inch)
音效 (輸出)	10W+10W	10W+10W
尺寸不含底座 (寬x高x深)	1,226 x 709 x 74 mm	957 x 557 x 94 mm
尺寸含底座 (寬x高x深)	1,226 x 763 x 242 mm	957 x 611 x 200 mm
重量不含底座	11.1公斤	6.1公斤
重量含底座	11.2公斤	6.2公斤
額定電壓 / 頻率	110V~, 60Hz	110V~, 60Hz
消耗功率	135W	80W

展雋創意股份有限公司
Ovomeia Creative Inc.

台北市大同區延平北路二段202號4樓

www.ovotv.com