

外觀與連接埠

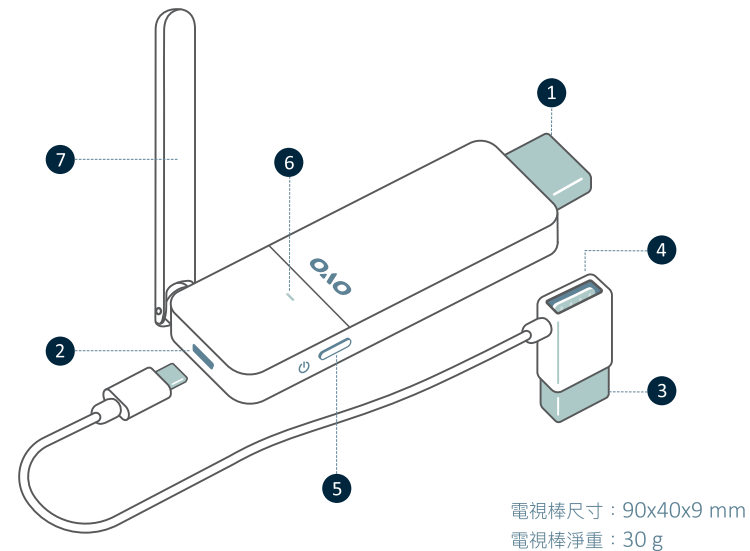

1	HDMI輸出埠	連接到電視機HDMI輸入埠
2	供電/USB連接埠	連接USB傳輸線
3	USB連接埠(公)	連接到電源變壓器或是電視機的USB埠
4	USB連接埠(母)	接入 USB 2.0 裝置，例如隨身碟、鍵盤、滑鼠等 *
5	電源鍵	開/關電視棒
6	指示燈	顯示開/關機狀態
7	Wi-Fi天線	接收/傳輸Wi-Fi訊號 **

* 若連接USB外接硬碟，外接硬碟可能供電不足，請連接額外供電來源。

** 為保持良好訊號，請將天線調整至垂直地面的角度，朝上或朝下皆可。

遙控器說明

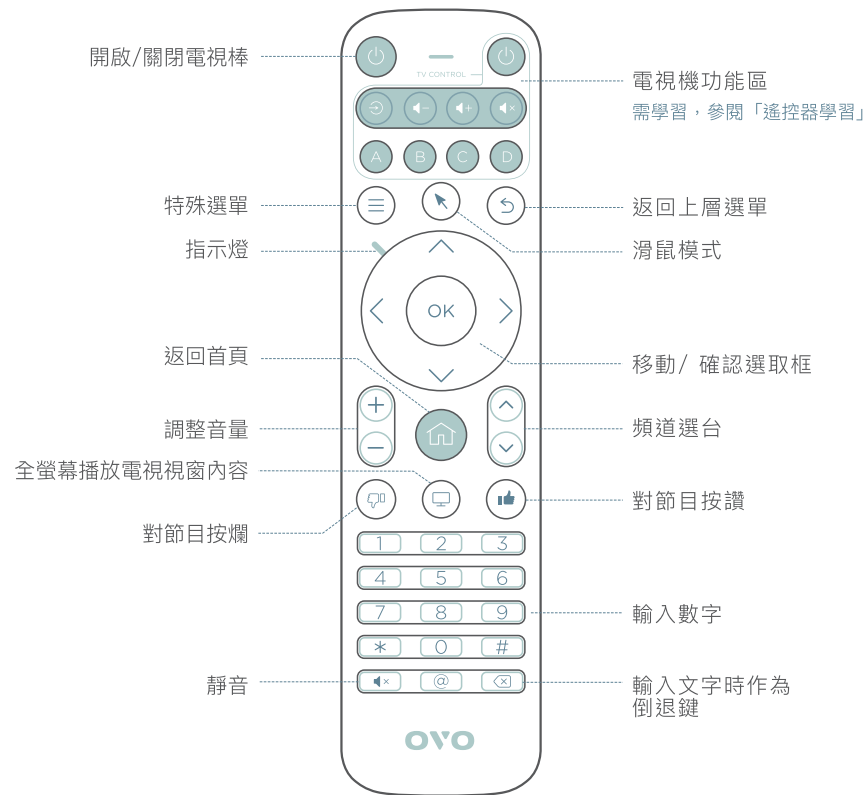

- 使用電視機功能區的按鍵時，請瞄準您的電視機使用。
- 請使用4號碳鋅電池，勿使用鹼性電池，避免電池漏液損壞遙控器。
- 按壓遙控器按鍵時，若發現指示燈號閃爍，且無法操控電視盒，請參考下列步驟重新配對遙控器：
 1. 同時長按遙控器[音量+]與[音量-]，直至指示燈號常亮後再放開。
 2. 拔除OVO電視盒電源線後，立刻重新接上電源，待指示燈號快閃3下即完成配對。
 3. 若仍舊無法操控電視盒，請重複步驟1~2。

遙控器學習說明

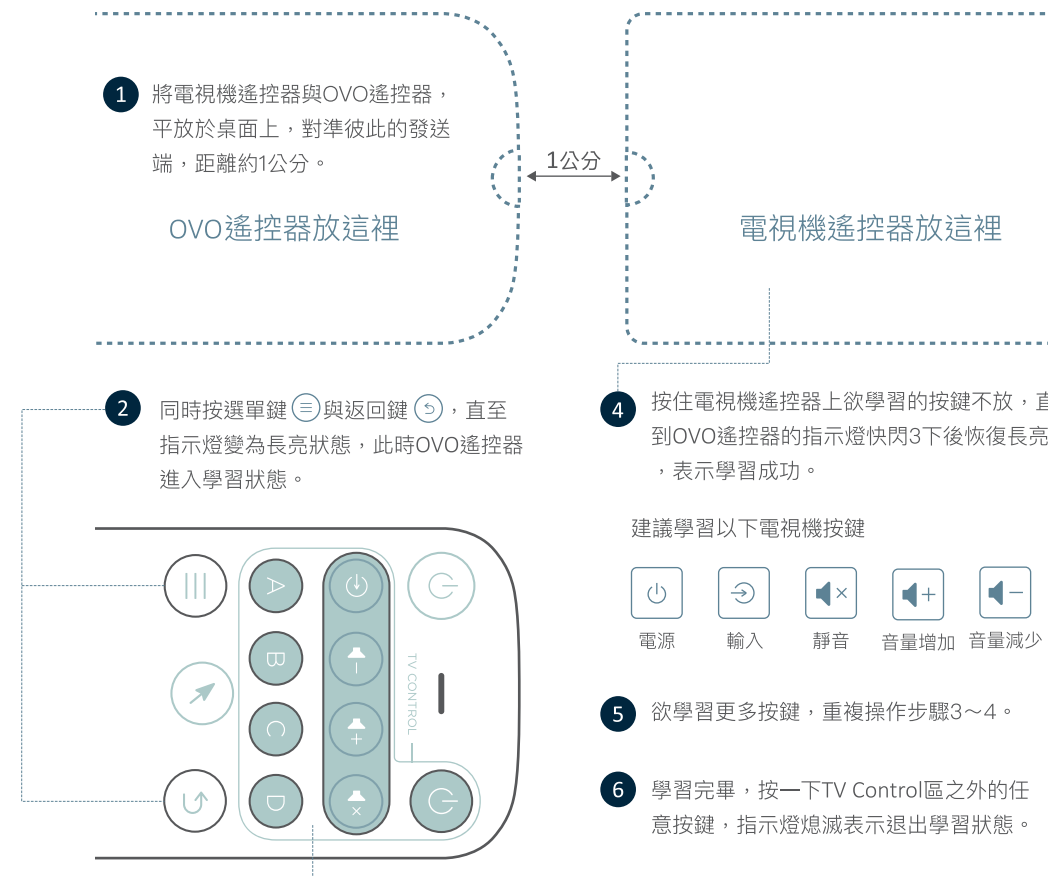

- 1 將電視機遙控器與OVO遙控器，平放於桌面上，對準彼此的發送端，距離約1公分。
- 2 同時按選單鍵(≡)與返回鍵(↶)，直至指示燈變為長亮狀態，此時OVO遙控器進入學習狀態。
- 3 按一下TV Control區域內的指定按鍵(可學習按鍵共9鍵)，指示燈開始慢速閃爍，此時OVO遙控器處於學習該鍵狀態。

- 4 按住電視機遙控器上欲學習的按鍵不放，直到OVO遙控器的指示燈快閃3下後恢復長亮，表示學習成功。
 - 5 欲學習更多按鍵，重複操作步驟3~4。
 - 6 學習完畢，按一下TV Control區之外的任意按鍵，指示燈熄滅表示退出學習狀態。
- 為避免影響學習的準確度，按鍵時請勿晃動遙控器
 - 學習時，OVO遙控器的指示燈若熄滅約兩秒，代表學習失敗，請多試幾次

支援服務

OVO貼心為您準備了安裝教學、特色功能展示影片、常見問題與移難排解等。若需客服支援，請線上填寫「我要發問」表單，以取得更多協助，現在就上

www.ovotv.com/support



保固資訊

保固期限自產品啟用日起算為期一年，初次使用時系統將自動記錄啟用日期。為維護您的權益，請務必完成會員註冊。詳細規範，請參閱上述網址。

展雋創意股份有限公司
Ovomedia Creative Inc.
臺北市大同區延平北路二段202號4樓
www.ovotv.com

【醫語】低功率電波輻射性電機管理辦法第12、14條

1. 經型式認證合格之低功率射頻電機，非經許可，公司、商號或使用者均不得擅自變更頻率、加大功率或變更原設計之特性及功能。
2. 低功率射頻電機之使用不得影響飛航安全及干擾合法通信；經發現有干擾現象時，應立即停用，並改善至無干擾時方得繼續使用。前項合法通信，指依電信法規定作業之無線電通信低功率射頻電機應忍受合法通信或工業、科學及醫療用電波輻射性電機設備之干擾。

OVO 電視棒
使用說明書

OVO-D1 系列

www.ovotv.com/support

包裝內容

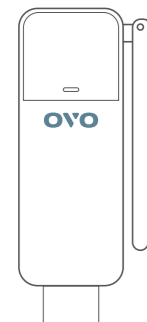

OVO電視棒

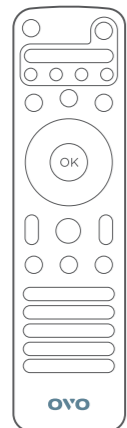

OVO遙控器

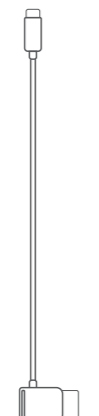

USB傳輸線



HDMI延長線

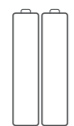

4號電池

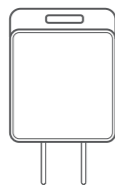

電源變壓器

1 連接電源與電視機

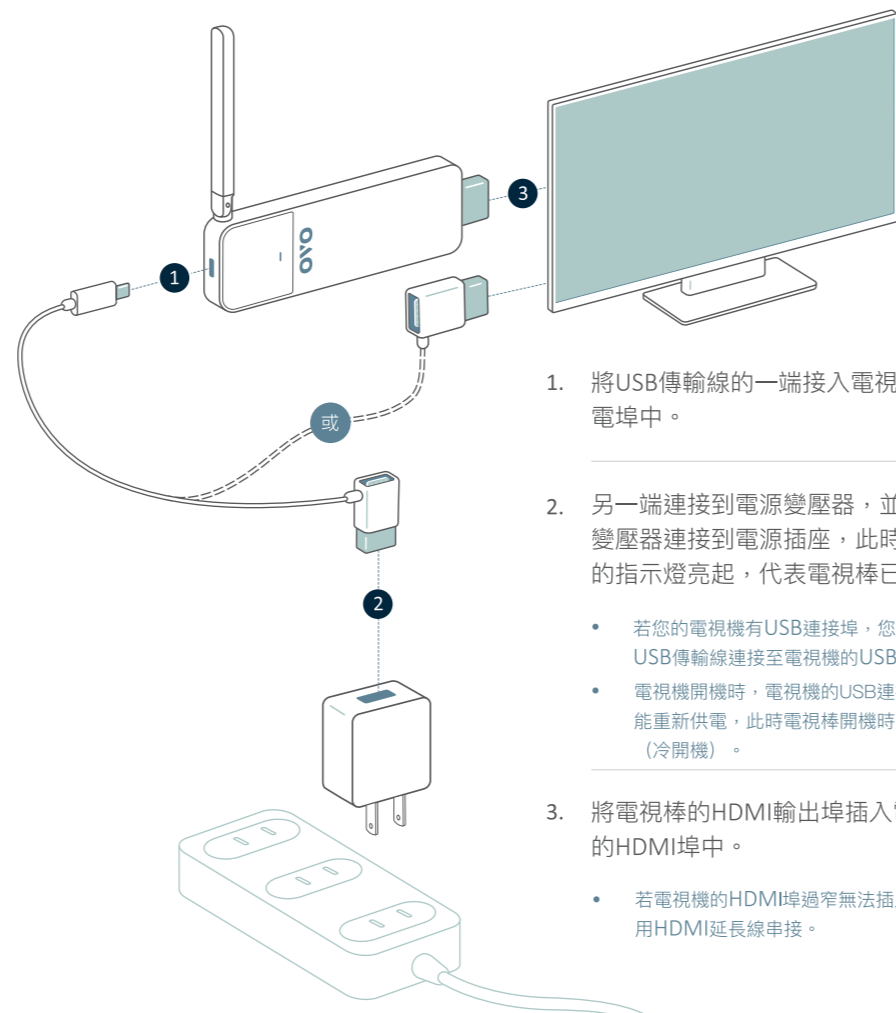

1. 將USB傳輸線的一端接入電視棒的供電埠中。

2. 另一端連接到電源變壓器，並將電源變壓器連接到電源插座，此時電視棒的指示燈亮起，代表電視棒已開機。

- 若您的電視機有USB連接埠，您也可將USB傳輸線連接至電視機的USB連接埠。
- 電視機開機時，電視機的USB連接埠有可能重新供電，此時電視棒開機時間較長（冷開機）。

3. 將電視棒的HDMI輸出埠插入電視機的HDMI埠中。

- 若電視機的HDMI埠過窄無法插入，請使用HDMI延長線串接。

2 切換訊號源

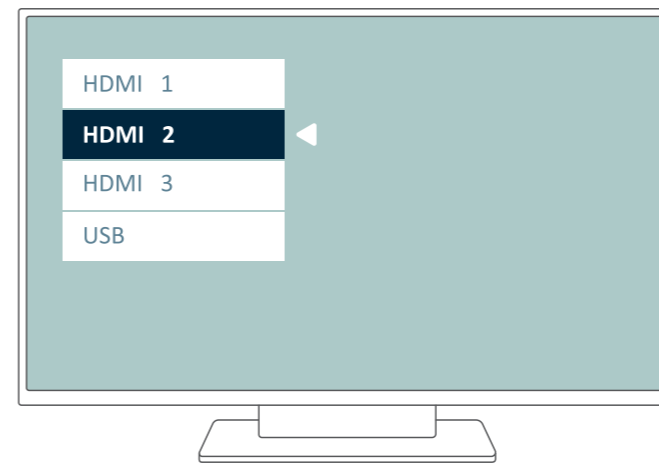

1. 使用電視機遙控器，開啟電視機電源。

2. 使用電視機遙控器，將訊號源切換至電視棒所連接的HDMI埠。

3 進行設定



使用OVO遙控器，依照電視畫面上的指示，完成設定。