

遙控器說明

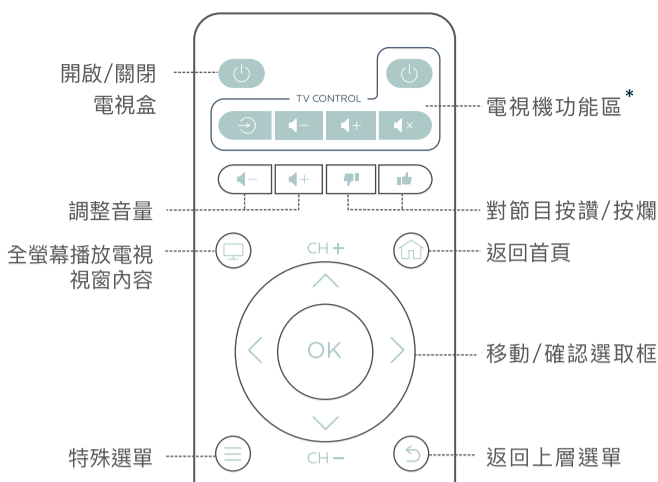

* OVO遙控器可學習電視機遙控器功能，請參閱「遙控器學習說明」

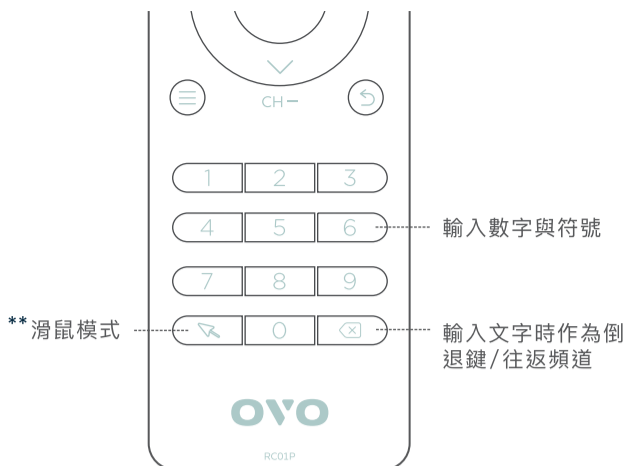

** 在滑鼠模式時，頻道上下按鍵可模擬為滑鼠滾輪使用

遙控器學習說明

1 將電視機遙控器與OVO遙控器，一起平放於桌面上，對準彼此的發送端，距離約1公分。

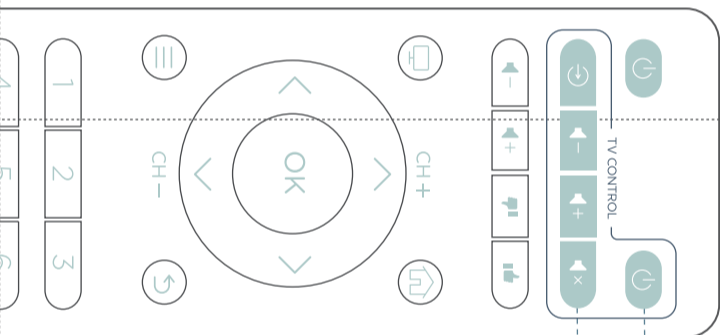
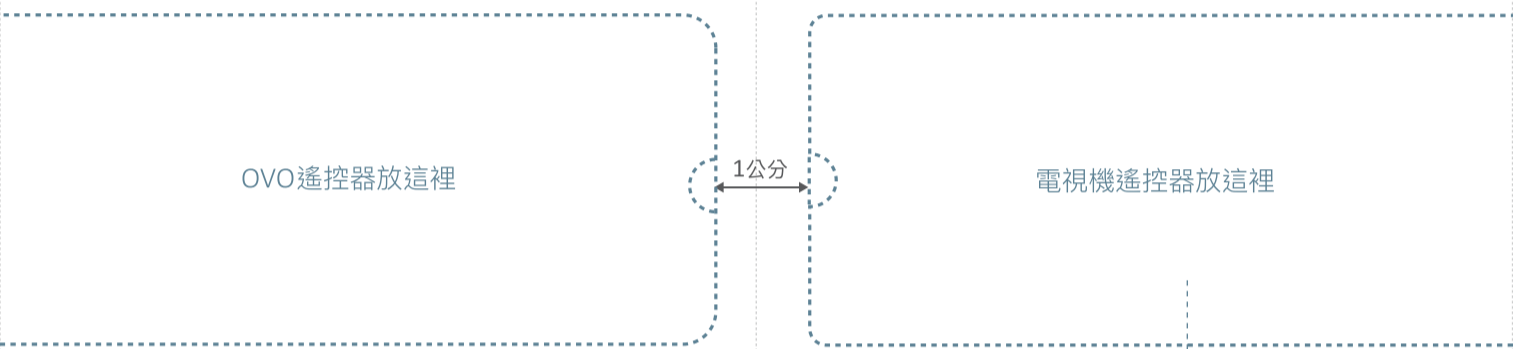

2 長按電源鍵約5秒，直至指示燈*變為長亮，此時OVO遙控器進入學習狀態。

3 按一下OVO遙控器TV Control區域內的指定按鍵(可學習按鍵共5鍵)，指示燈*開始慢速閃爍，此時OVO遙控器處於學習該鍵狀態。

4 按住電視機遙控器上欲學習的的按鍵，直到OVO的指示燈*快閃3下後恢復長亮，表示學習成功。

建議學習以下電視機按鍵



5 欲繼續學習更多按鍵，請重複操作步驟3~4。

6 學習完畢，按一下TV Control區之外的任意按鍵，指示燈*熄滅表示退出學習狀態。

* 指示燈在按下電源鍵後，會在按鍵周圍顯示

支援服務

OVO貼心為您準備了安裝教學、特色功能展示影片、常見問題與移難排解等。若需客服支援，請線上填寫「我要發問」表單，以取得更多協助，現在就上

www.ovotv.com/support



保固資訊

電視盒主機體保固期限自產品啟用日起算為期一年，線材、遙控器等零配件保固期限為半年。初次使用時系統將自動記錄啟用日期。為維護您的權益，請務必完成會員註冊。詳細規範，請參閱上述網址。

【警語】本產品符合低功率電波輻射性電機管理辦法第十二~第十四條等條文規定

* 經型式認證合格之低功率射頻電機，非經許可，公司、商號或使用者均不得擅自變更頻率，加大功率或變更原設計之特性及功能。

* 低功率射頻電機之使用不得影響飛航安全及干擾合法通信；經發現有干擾現象時，應立即停用，並改善至無干擾時方得繼續使用。

* 前項合法通信，指依電信法規定作業之無線電通信。

* 低功率射頻電機需忍受合法通信或工業、科學及醫療用電波輻射性電機設備之干擾。

* 電磁波曝露量MPE標準值1mW/cm²，送測產品實測值為0.0000056mW/cm²。

設備名稱：OVO電視盒(WIFI+BT)，型號(型式)：BF-2801 Declaration of the Presence Condition of the Restricted Substances Marking						
單元 Unit	限用物質及其化學符號 Restricted substances and its chemical symbols					
	鉛Lead (Pb)	汞Mercury (Hg)	鎘Cadmium (Cd)	六價鉻 Hexavalent chromium (Cr ⁶⁺)	多溴聯苯 Polybrominated biphenyls (PBB)	多溴二苯醚 Polybrominated diphenyl ethers (PBDE)
機殼	○	○	○	○	○	○
電路板	○	○	○	○	○	○
電源供應器	○	○	○	○	○	○
其他(遙控器...等)	○	○	○	○	○	○

備考1: "超出0.1 wt %" 及 "超出0.01 wt %" 係指限用物質之百分比含量超出百分比含量基準值。
Note 1: "Exceeding 0.1 wt %" and "exceeding 0.01 wt %" indicate that the percentage content of the restricted substance exceeds the reference percentage value of presence condition.

備考2: "○" 係指該項限用物質之百分比含量未超出百分比含量基準值。
Note 2: "○" indicates that the percentage content of the restricted substance does not exceed the percentage of reference value of presence.

備考3: "—" 係指該項限用物質為排除項目。
Note 3: "—" indicates that the restricted substance corresponds to the exemption.

展售創意股份有限公司 Ovomedia Creative Inc.
臺北市大同區延平北路二段202號4樓
www.ovotv.com

包裝內容

OVO 電視盒(WIFI+BT)

安裝說明書

BF-2801

www.ovotv.com/support/a1/bf-2801



OVO 電視盒



OVO 遙控器



4號電池

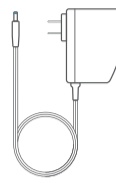

電源供應器

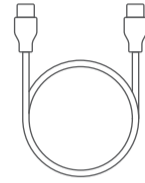

HDMI線

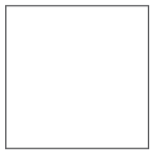

安裝說明書

1 連接電源與電視機

1. 將HDMI線的兩端，分別插入OVO電視盒的HDMI OUT埠與電視機HDMI埠。
2. 將電源供應器，分別連接電源插座與OVO電視盒。接上電源後，機器會自動啟動。
3. 若使用有線網路，將網路線連接至OVO電視盒的乙太網路埠。若使用無線網路，請於開機後選擇無線網路名稱並輸入密碼完成連線。

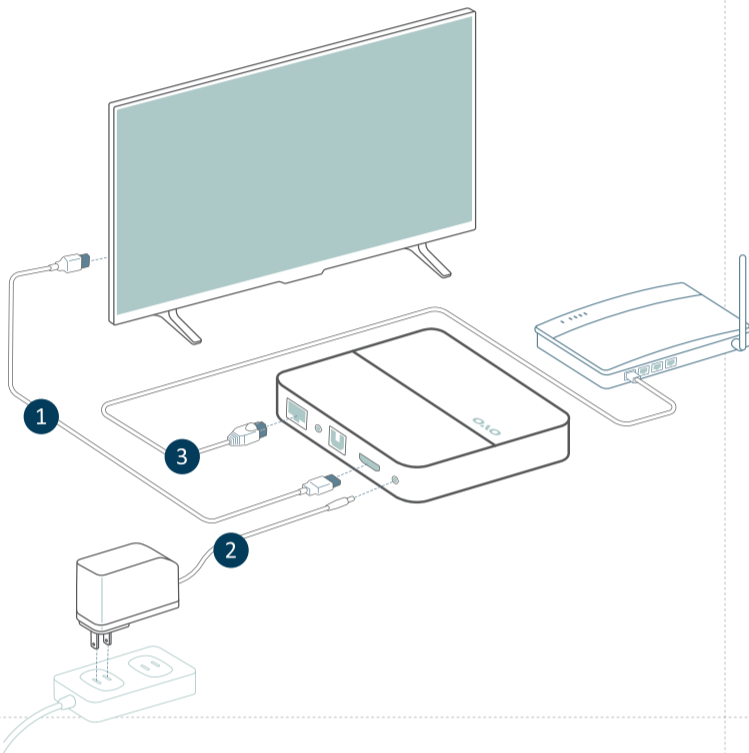

2 切換訊號源

1. 使用電視機遙控器，開啟電視機電源。
2. 使用電視機遙控器，將訊號源切換至電視盒所連接的HDMI埠。

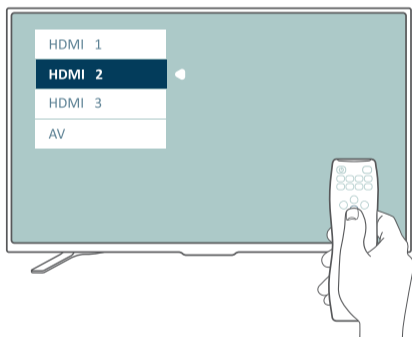

3 進行設定

使用OVO遙控器，依照電視畫面上的指示，完成設定。

4 WIFI/BT設置

開機後進入首頁，點選”設定”，進入設定畫面，將”WIFI/BT選項”開啟。



外觀與連接埠

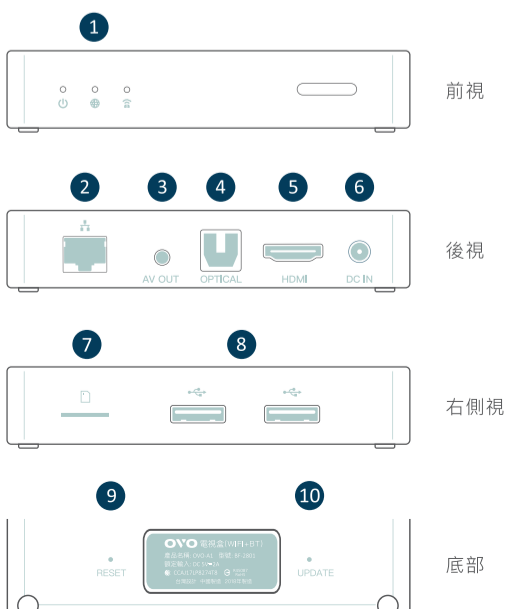

- | | |
|---------------|-------------------|
| 1. 指示燈 | 顯示開/待機狀態 |
| 2. 乙太網路埠 | 乙太網路線(10/100Mbps) |
| 3. AV埠 | 3.5mm轉AV端子連接線* |
| 4. OPTICAL輸出埠 | OPTICAL音源輸出 |
| 5. HDMI輸出埠 | HDMI線(連接到電視機) |
| 6. 電源埠 | 電源供應器(DC5V, 2A) |
| 7. Micro-SD埠 | Micro-SD卡 |
| 8. USB埠 | 支援USB 2.0的設備** |
| 9. 重置鍵 | 開機3分鐘後，長壓3秒可重置電視盒 |
| 10. UPDATE | 預留工廠測試使用 |

* 3.5mm轉AV端子連接線-OVO A1電視盒專屬配線，可輸出到傳統電視

** USB埠 USB PORT 僅可連接一組滑鼠及鍵盤

*** 操作溫度40°C