

Bongcom

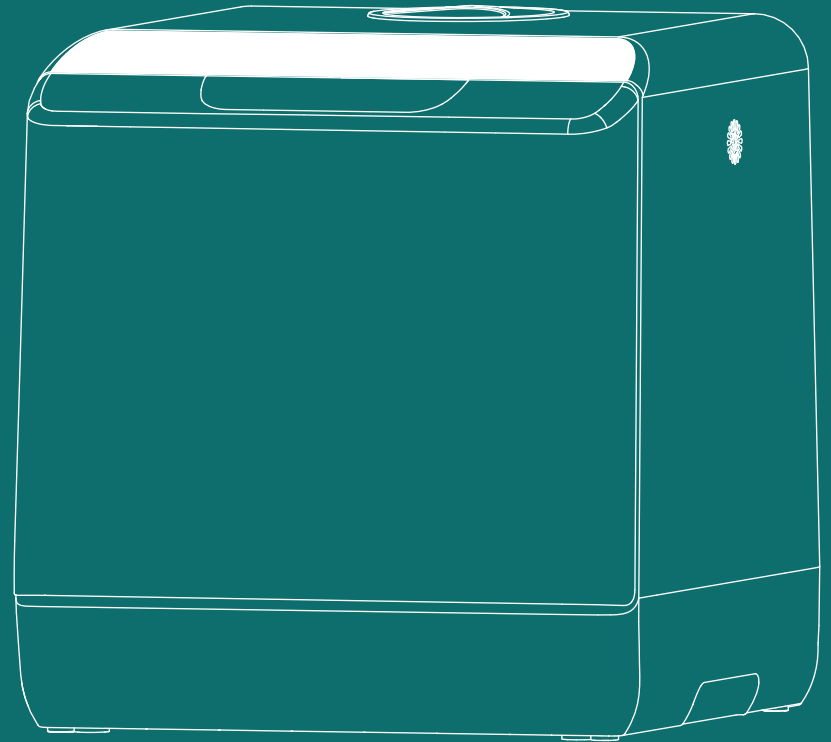

展雋創意股份有限公司
Ovomeia Creative Inc.

台北市大同區延平北路二段202號4樓

02-7746-7239 #26

www.bongcom.com

洗碗機 SW系列

使用說明

目錄

1. 安全與注意事項	1
2. 產品介紹	2
3. 使用說明	
觸控面板	3
安裝說明	4
餐具擺放	6
開始使用	7
功能列表	8
清潔保養	9
4. 故障排除	12
5. 保固及售後服務	14
6. 產品規格	15
7. 限用物質含有情況標示聲明書	16

⚠ 注意

- 本電器不預期供生理、感知、心智能力、經驗或知識不足之使用者 (包含孩童) 使用，除非在對其負有安全責任的人員之監護或指導下安全使用。
- 孩童應受監護，以確保孩童不嬉玩電器。
- 請勿在超過海拔2,000m的地方使用。
- 本電器用於家庭場所，如下列所示。
 - 商店、辦公室及其他工作環境之員工廚房區域。
 - 農莊。
 - 旅館、汽車旅館及其他居住型環境。
 - 提供床鋪及早餐之環境。
- 使用本產品前，請詳細閱讀本說明書及安全注意事項，並請正確使用本產品，以保障您自身及他人的安全，避免財產上的損失!
- 維修服務須使用原廠零件，如任意更換非本公司認可之原廠零件，致造成本機及周遭財物等損害，本公司不負責保固維修及一切損害之責任。
- 若電源線損壞時，必須由製造廠商或其服務處或具有相關資格的人員加以更換以避免危險。

安全注意事項

1. 將機體放置於堅固的水平表面，並保持側面出氣口通風。
2. 請勿使用電源延長線，並根據洗碗機說明書上所示的功率大小選擇合適的電源。
3. 請牢固固定排水管出水口，以免機器排水時排水管跳動，導致污水流到檯面或地板上。
4. 請勿用濕手插上或拔下電源插頭。
5. 放入餐具，進行洗滌時，刀具及其它尖銳器具必須放置在籃子裏，且尖端朝下或水平擺放。
6. 禁止洗滌塑膠器皿。對於塑膠器皿，標有洗碗機安全或其它類似情況，才能採用洗碗機清洗。對於沒有標註的塑膠器皿，請查閱器皿生產商的建議。
7. 禁止使用肥皂、洗衣粉或其它洗手液。只能使用自動洗碗機適用的洗碗粉。否則可能引起機器故障。
8. 請勿將易燃物品放入洗碗機內，例如煤油、汽油、揮發油、稀釋劑、酒精等易燃物品以及沾有這些物質的餐具放入洗碗機內。
9. 請勿在操作中撞擊或搖動洗碗機。
10. 洗滌過程中，請勿開門，以免熱水飛濺出來，造成燙傷，若需要中途開門，請先按「啟動/暫停」鍵，再打開門。
11. 機器運作期間或停止運作後的30分鐘內，請勿觸摸機體內部或蒸氣噴嘴。
12. 於停止運作30分鐘後，才可取出碗碟或清潔濾網。否則有灼傷的危險。
13. 在洗碗碟機進行清潔或維護之前，應先拔下電源插頭。
14. 請勿將水直接灑到洗碗機主體的各個部位上。
15. 請勿拆卸或改裝洗碗機。
16. 為保證最佳洗滌效果，定期檢查內部、清潔篩檢程式。
17. 如果發現有噴臂不轉動，冒煙或有異味等，請立即拔下電源插頭，並停止使用洗碗機。請聯絡經銷商進行檢查或維修。
18. 請使用產品附帶的新軟管，舊軟管不得重複使用。
19. 請勿讓洗碗機門體維持敞開狀態，避免有人絆倒。
20. 請勿倚靠或坐在敞開的門體上，避免洗碗機翻覆。
21. 請勿在容易堵住本體底部通氣孔的地方（布、地毯、塑料袋、鋁箔墊等）上面使用。
22. 請勿在洗碗機清洗以下餐具：
 - 具有不沾鍋塗料(鐵氟龍)的鍋具。
 - 陶瓷老人壺、砂鍋。
 - 木質餐具，因會褪色且餐具的黏著劑不耐高溫。
 - 裝飾非常精緻的杯盤、古董或收藏品等。
 - 不耐高溫的塑膠品、銅器、錫等餐具。
 - 上釉料多的圖飾、鋁器及銀器，因在清洗過程中容易褪色(銀製刀叉匙，可選購清洗銀製刀叉匙專用盒)。
 - 特別的玻璃(如:水晶玻璃)，因在多次清洗後有可能表面會呈霧狀。
 - 會吸水的物品，如:海綿、布塊等。

產品介紹

主機

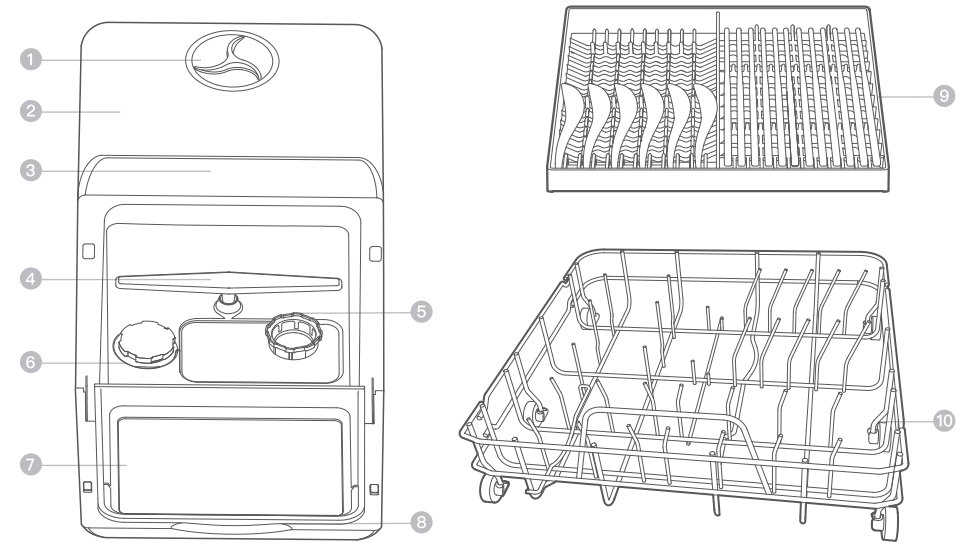

- ① 水箱加水口 ② 上蓋 ③ 觸控面板 ④ 噴臂 ⑤ 過濾器
- ⑥ 軟水鹽/錠加入口 ⑦ 透明窗(部分機種未搭配透明窗) ⑧ 把手 ⑨ 餐具架 ⑩ 碗盤架

配件清單

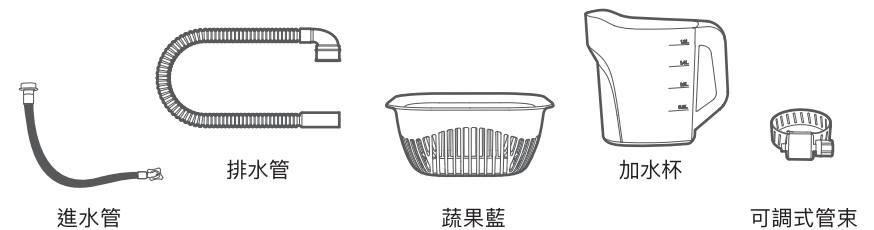

觸控面板

觸控面板說明

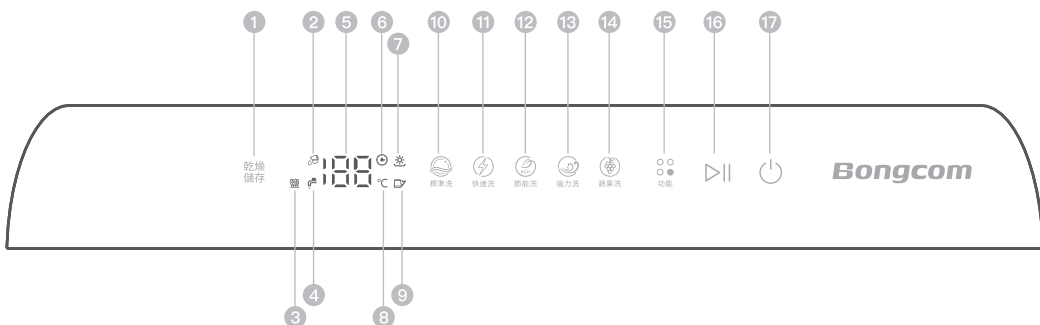

1. 乾燥儲存按鍵

2. 水龍頭模式

3. 缺鹽指示*

4. 水龍頭模式

5. 數碼管顯示時間

6. 時間顯示

7. 風機乾燥指示

8. 溫度指示

9. 開門指示

10. 標準洗指示

11. 快速洗指示

12. 節能洗指示

13. 強力洗指示

14. 水果洗指示

15. 功能選擇按鍵

16. 啟動/暫停按鍵

17. 電源按鍵

* 軟水鹽可視當地水質情況添加

安裝說明

免安裝進水管步驟

(1) 安裝排水管

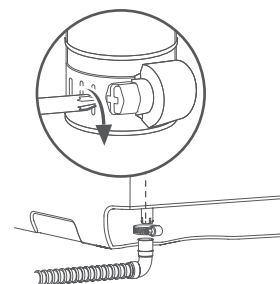

(2) 透過加水杯加水

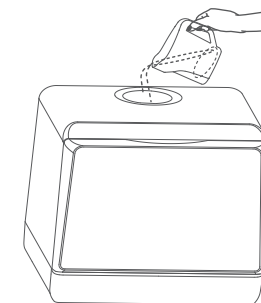

(3) 將排水管放置水槽或外接水桶，請注意每次清洗時排放的水量約5L公升，水桶建議選用10公升以上的尺寸

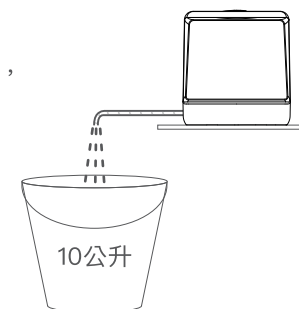

安裝說明

專業安裝步驟 您可以另外委託水電師傅進行進排水管的專業安裝

一、常見安裝進水管方式

1. 方式A：水槽水龍頭端安裝。

方式B：廚下或廚後水龍頭端安裝。

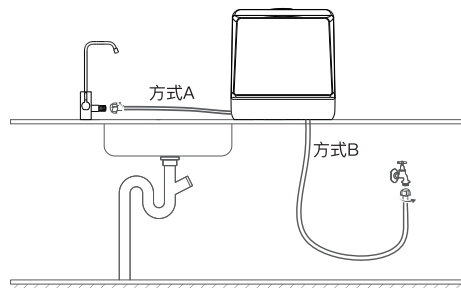

說明：B位置可能需要在櫥櫃後面或水槽位置開孔，以便進水管穿過並進入到櫥櫃下方與水龍頭連接。

備註：進水管為4分內螺紋接頭，與之連接的水龍頭接頭必須是4分外螺紋接頭。

2. 彎頭端安裝

取出進水管，將其持直，彎頭端對準洗碗機進水口端，旋緊。

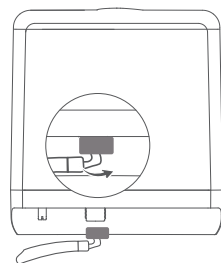

二、排水管的安裝與連接

1. 安裝

取出排水管，將彎頭端套上管束，接到洗碗機後部出水口，用螺絲刀擰緊管束，以防漏水。

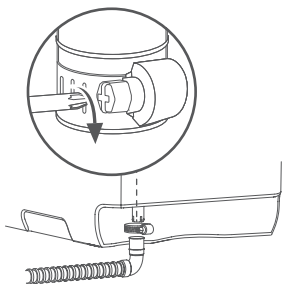

2. 連接

排水管可以通過A、B兩種方式與排水管連接，B方式方式需要在櫥櫃後面或水槽位置開孔，以便排水管穿過並進入到櫥櫃下方與下水道連接。

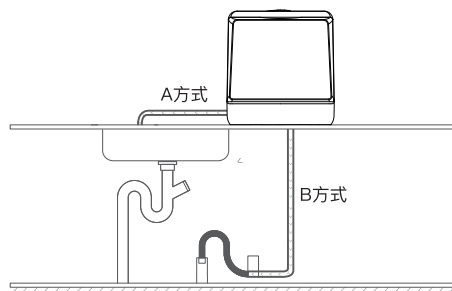

餐具擺放

1. 擺放前，請將大塊食物殘渣清理掉，以防堵塞水路，影響洗滌效果。



2. 請參考標準擺放圖，將碗碟逐一擺放。

※為了使噴射水柱能充分沖刷污漬面，需將污漬面斜向內側放置。

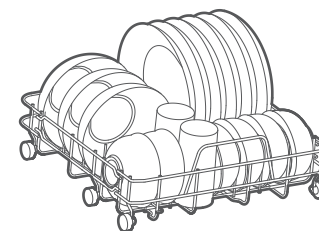

3. 請參考餐具架標準擺放圖，將勺子、筷子間隔擺放。

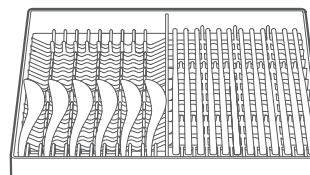

4. 餐具架可架在碗盤架上面，亦可以擺放茶具。

※部分西餐餐具（刀、叉等）也可擺放，擺放時保持相互間隔。

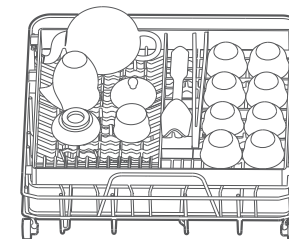

開始使用

1. 開啟電源

接通電源後，觸摸  按鍵，開啟機器。

※洗滌未結束前，可長按  3秒強制關機。

3. 選擇程序



輕觸  按鍵，各程序指示燈循環滾動點亮，根據您的需求選取功能。



4. 啟動程序

輕觸控制面板上  按鍵，啟動運行所選程序。啟動後自動檢測進水方式。



- ※
- 啟動程序3秒後自動檢測進水方式，如果圖標同時變紅，則需要打開水龍頭後再次啟動程序或手動注滿水箱運行。
 - 啟動程序後，自動檢測次數超過5次，機器會自動進入待機狀態。
 - 若需要中途添加餐具或暫停程序，輕觸  按鍵。
 - 若要退出程序，請長按  按鍵3秒，機器自動排水後停止。
 - 在洗滌程序運行過程中，輕觸點亮  按鍵，可增加73小時循環換氣儲存功能。

2. 添加洗碗粉/塊

打開門體，將適當洗碗粉/塊添加至洗碗粉槽，塊狀洗碗粉每次只需添加一塊，關緊門體。

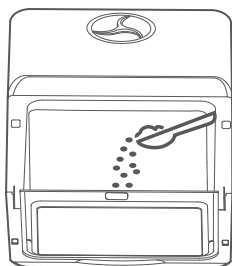



※ (1) 水果洗不需要添加洗碗粉 (2) 塊狀洗碗粉因品牌不同，體積大小可能有差異，可直接投放進內膽。

5. 餐具洗滌

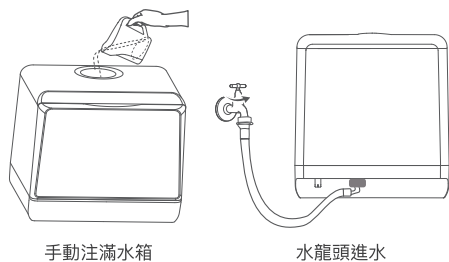
本機擁有水龍頭進水洗滌和水箱進水洗滌兩種洗滌模式。



- ※
- 圖標  為白色，表示在水箱模式下工作，圖標為紅色表示缺水。
 - 圖標  為白色，表示在水龍頭模式下工作，圖標紅色表示缺水。
 - 水龍頭模式工作狀態下，手動將水箱注滿，會自動切換到水箱模式工作。
 - 使用加水杯往水箱加水，約3杯的水量，直至加水至機器發出「滴滴滴」聲，顯示面板缺水圖標  由紅變白，表示加滿。
 - 水龍頭進水，進水管在連接好的情況下，水龍頭旋開進水。

功能列表

功能	程式進行	清洗時間	洗碗粉/洗碗塊	洗滌溫度	乾燥	乾燥儲存(可選)
標準洗	熱水洗滌 冷水漂洗 冷水漂洗 熱水洗滌	69分鐘	8g	洗滌溫度55°C 熱漂溫度68°C	乾燥 60分鐘	循環換氣 73小時
快速洗	熱水洗滌 冷水漂洗 熱水洗滌	29分鐘	8g	洗滌溫度50°C 熱漂溫度62°C	乾燥 60分鐘	循環換氣 73小時
強力洗	熱水洗滌 熱水洗滌 冷水漂洗 熱水洗滌	89分鐘	12g	洗滌溫度55°C 熱漂溫度55°C 熱漂溫度75°C	乾燥 60分鐘	循環換氣 73小時
節能洗	熱水洗滌 冷水漂洗 熱水洗滌	59分鐘	8g	洗滌溫度55°C 熱漂溫度68°C	乾燥 60分鐘	循環換氣 73小時
水果洗	冷水漂洗 冷水漂洗	19分鐘				
乾燥儲存					乾燥 60分鐘	循環換氣 73小時

- ※
- 水箱模式下的“標準洗”“強力洗”比水龍頭模式少一次漂洗，總洗滌時間相同。
 - 除菌燈在乾燥階段結束前10分鐘開啟。

清潔保養

1. 過濾器清潔保養

1 拆卸

逆時針旋轉過濾器，完成拆卸。過濾器裝置由三部分組成，取下時可對其逐一清潔。

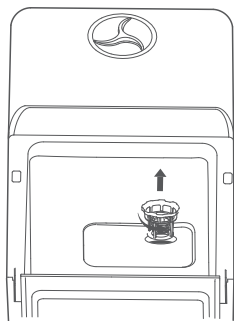

2 清洗

拆卸的過濾裝置，用流動的水進行沖洗，也可配合軟毛刷進行清洗。



3 安裝

清洗乾淨後，將過濾器安裝回原來位置，請勿將其某一部分丟失，注意旋緊。

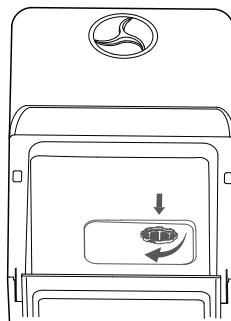

2. 噴臂清潔保養

1 拆卸

打開洗碗機門，拉出碗盤架，確保機內溫度正常後，將噴臂向上拉出。

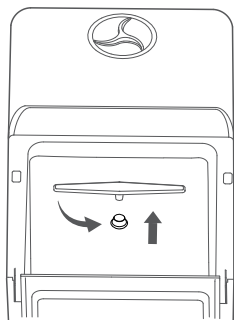

2 清洗

拆卸的噴淋裝置，用流動的水進行沖洗，也可配合軟毛刷進行清洗，若噴水孔有堵塞請用尖銳物體（如牙籤）清理。

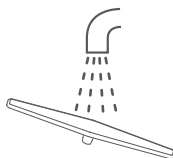

3 安裝

清洗乾淨後，將噴臂安裝回原來位置，安裝完成後，向下按壓，確保噴臂安裝好。

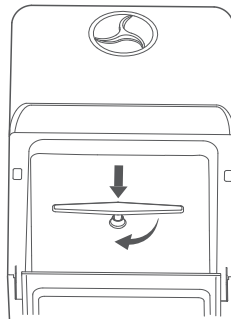

3. 洗碗鹽添加

1 打開洗碗機門，找到軟水器口，逆時針旋轉擰開軟水器蓋。

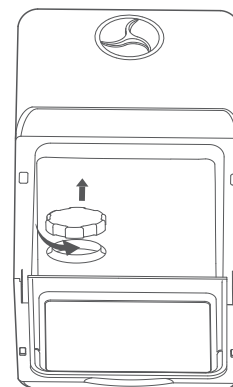

2 加入洗碗機專用鹽，注意不要將鹽灑落到內膽中。

※請添加洗碗機專用鹽，不能添加食用鹽和其他非洗碗機專用鹽，以免影響軟水器的軟化效果。專用鹽一次添加不超過500克，根據軟水器檔設置的不同，添加一次可持續使用1~6個月。

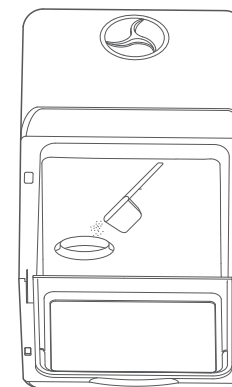

3 將軟水器注滿自來水，用筷子攪拌，使鹽快速融化。

※不要加溫水和開水。

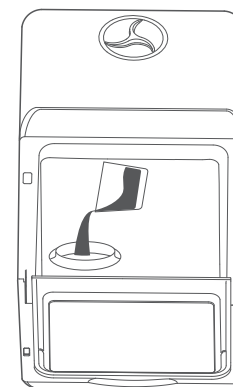

4 順時針擰緊軟水器蓋。

※注意確保軟水器蓋擰到位，密封圈密封良好。

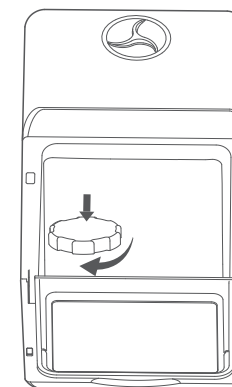

4. 軟水器檔位設置

軟水器檔位的設定範圍為H1~H7，可以諮詢當地自來水公司，了解當地水硬度，根據硬度表查詢最佳設定檔位。



水硬度值		硬度範圍	設定檔位
Pom (mg/L(CaCO ₃))	mmol/L		
			H1
0-100	0-1.00	軟	H2
101-200	1.01-2.00	中度	H3
201-300	2.01-3.00	中度	H4
301-450	3.01-4.50	硬	H5
451-650	4.51-6.50	硬	H6
>651	>6.51	硬	H7

備註:

1. 如需調整檔位，請按照指引操作。
2. 內膽、內門等出現水垢，請使用白醋或檸檬酸清洗，然後按照操作指引重新設置軟水器硬度檔位。



5. 設置步驟

1 進入設置

在關機狀態下，同時按住  和  按鍵5S，進入硬度檔位參數設置狀態。



2 設置硬度檔位

洗碗機出廠硬度設置默認為H4，觸摸  切換硬度檔位，由H4 - H5 - H6 - H7 - H1 - H2...循環顯示，選定檔位後按  確認，回到程序選擇狀態。



切換檔位

確認檔位

故障排除

1. 故障代碼

現象	可能原因	如何解決
顯示幕顯示「E2」	排水異常	<ol style="list-style-type: none"> 1. 檢查排水管，如果出現折彎，將其順直。 2. 關機並拔下電源插頭，檢查篩檢程式和排水管，確保沒有大的食物殘渣堵塞篩檢程式。 3. 檢查有無異物堵塞水路。
顯示幕顯示「E3」	溢水異常	將洗碗機往後傾斜30~45度，保持2分鐘以上，使底座中的水能全部流出，並重新開機，重新啟動依然不能解除，請聯繫售後人員。
顯示幕顯示「E4」	溫度感測器異常	拔電後上電重新啟動，過程中如仍然出現相同故障代碼，請聯繫售後服務人員，並告知故障代碼。
顯示幕顯示「E5」	通訊異常	
顯示幕顯示「E6」	加熱異常	
顯示幕顯示「E7」	壓力開關異常	

2. 異常檢測

現象	可能原因	如何解決
餐具洗不乾淨	餐具擺放不正確	參考「餐具擺放」，確保餐具相互間隔，水可以正常沖刷
	噴淋臂運轉不順暢	確保無掉落餐具阻擋噴淋臂
	噴淋臂噴孔堵塞	清潔噴淋臂
	過濾網髒汙	清潔過濾網
	過濾網安裝錯誤	正確安裝過濾網
	程式選擇不合理	參考「常用功能」，選擇合適程式
機器不啟動	缺少洗碗粉	參考「常用功能」，添加適量洗碗粉
	水箱未加滿水	繼續加水，直到缺水指示燈熄滅
機器無法進行程式設置	門沒有關閉到位	檢查機器門，是否碰到其他物件，清除障礙物
	程式正在運行	需終止當前程式或程式運行結束後，重新選擇程式

故障排除

3.常見問題

現象	可能原因	如何解決
餐具未乾	選用「水果洗」程式	選擇其他程式洗滌
	塑膠餐具乾燥效果差	使用前，請用幹抹布擦拭乾淨
	餐具堆疊，擺放不準確	正確擺放餐具，確保碗底、杯底等不兜水，餐具開口不要朝上
	洗滌程式結束，乾燥程式未開始	等待附加乾燥程式結束
	木質餐具	洗滌結束拿出，單獨擺放
塑膠餐具變色	洗滌溫度過高	選用較低溫度的程式
指示燈亮起	鹽量不足	請添加洗碗機專用鹽
	鹽尚未充分溶解	正常現象，加鹽後初次運行，待使用1~2個迴圈
洗碗粉殘留	水流被阻擋，無法沖刷到洗碗粉	正確擺放餐具，確保不阻擋噴臂轉動，不遮擋洗碗粉槽
	洗滌劑過期	更換洗滌劑
內膽裡有泡沫	洗碗粉使用不正確	1.使用洗碗機專用的洗碗粉。 2.打開洗碗機，讓泡沫揮發掉。 3.添加2~3升水，運行任一程式約1~2分鐘後退出可將水排出。反復操作，直到泡沫清除為止。
機器產生撞擊或噠噠聲	噴淋臂碰到餐具	擺放餐具時，請將餐具擺放固定好
	較輕的餐具輕微抖動	正常現象，檢查是否有重要餐具未放穩
蒸雞蛋羹的餐具 有殘留	蛋白變性，與餐具 粘合	建議此類餐具手工清洗或清洗完畢後手工補充清洗
程式結束後內壁 潮濕	程式完畢後，水滴 在內壁上殘留	正常現象，加鹽後初次運行，待正常現象，非機器故障，如長時間不使用，建議使用保管程式使用1~2個迴圈

保固及售後服務

1. 在正常環境使用下出現之故障，享有自購買日起算一年原廠保固服務，購買憑證為產品保固起算日之依據，請妥善保存。人為操作不當及損壞，或外力因素導致毀損故障皆不在保固範圍內。耗材亦不在保固範圍內。
2. 請勿自行拆卸、改裝本產品，若因拆卸、改裝導致產品故障或損毀，本公司概不負責。
3. 如有產品使用問題，請聯繫客服 bongcom.com/contact 若需取得更多協助，請於線上表單填寫。



說明書內容如有變動，恕不另行通知。

產品規格

產品型號	SW1/SW2
額定電壓	110V~
額定頻率	60Hz
額定功率	900W
進水水壓	0.03-1MPa
水箱容量	5L
可容納餐具套數	28件 (餐具明細: 飯碗×4、深盤×2、淺盤×3、 佐料碟×2、飯勺×1、馬克杯×2、玻璃杯×2、 小湯勺×4、大湯勺×1、麵碗×3、筷子×4)
淨重	SW1 : 15.04kg / SW2 : 15.92kg
機器外形尺寸	長428×寬425×高458(mm)
包裝尺寸	長530×寬525×高560(mm)
乾燥方式	熱風乾燥
防水等級	IPX1

限用物質含有情況標示聲明書

設備名稱：洗碗機 Equipment name		型號 (型式)：SW1/SW2 Type designation (Type)				
單元Unit	限用物質及其化學符號 Restricted substances and its chemical symbols					
	鉛Lead (Pb)	汞Mercury (Hg)	鎘Cadmium (Cd)	六價鉻 Hexavalent chromium (Cr ⁺⁶)	多溴聯苯 Polybrominated biphenyls (PBB)	多溴二苯醚 Polybrominated diphenyl ethers (PBDE)
橡膠件	○	○	○	○	○	○
塑膠結構件	○	○	○	○	○	○
金屬結構件	○	○	○	○	○	○
貼紙	○	○	○	○	○	○
標準件	○	○	○	○	○	○
發熱盤	○	○	○	○	○	○
連接線	○	○	○	○	○	○
洗滌泵、 排水泵	○	○	○	○	○	○
印刷線路板、 風機組件	—	○	○	○	○	○
進水閥	○	○	○	○	○	○
阻燃隔熱類 材料	○	○	○	○	○	—

備考1. “超出0.1 wt %”及“超出0.01 wt %”係指限用物質之百分比含量超出百分比含量基準值。
Note 1: “Exceeding 0.1 wt %” and “exceeding 0.01 wt %” indicate that the percentage content of the restricted substance exceeds the reference percentage value of presence condition.

備考2. “○”係指該項限用物質之百分比含量未超出百分比含量基準值。
Note 2: “○” indicates that the percentage content of the restricted substance does not exceed the percentage of reference value of presence.

備考3. “—”係指該項限用物質為排除項目。
Note 3: The “—” indicates that the restricted substance corresponds to the exemption.